

ГАРАНТИЙНЫЙ ТАЛОН № _____

ELEMENT

Название оборудования:	
Модель:	
Покупатель:	
Продавец:	
Срок гарантийной поддержки:	12 месяцев

УСЛОВИЯ ПРЕДОСТАВЛЕНИЯ ГАРАНТИИ

- Гарантийная замена проводится при предъявлении покупателем полностью заполненного гарантийного талона.
- Доставка оборудования, подлежащего гарантийному ремонту, в сервисную службу осуществляется покупателем самостоятельно и за свой счет, если иное не оговорено в дополнительных письменных соглашениях.
- Гарантийные обязательства не распространяются на материалы и детали, считающиеся расходуемыми в процессе эксплуатации.

УСЛОВИЯ ПРЕРЫВАНИЯ ГАРАНТИЙНЫХ ОБЯЗАТЕЛЬСТВ

- Гарантийные обязательства могут быть прерваны в следующих случаях:
- Нарушения пунктов по установке и эксплуатации настоящего паспорта изделия.
- Самостоятельного ремонта или ремонта неавторизованным сервисным центром.
- Наличие явных или скрытых механических повреждений оборудования, вызванных нарушением правил транспортировки, хранения или эксплуатации.
- Повреждение контрольных этикеток и пломб (если таковые имеются).
- Наличие внутри корпуса оборудования посторонних предметов, независимо от их природы, если возможность подобного не оговорена в Паспорте изделия или иных документах по эксплуатации.
- Отказ оборудования, вызванный воздействием факторов непреодолимой силы и/или действиями третьих лиц.

С условиями гарантии согласен _____

Дата продажи

_____ (Фамилия покупателя)

« ____ » _____ 20__ г.

_____ (Подпись покупателя)

Уполномоченный представитель
продающей организации _____

М.П.

Подпись

Производитель: Гуанчжоу Яхуа Электроник Экуипмент Ко, Лтд /Guangzhou Yihua Electronic Equipment Co., Ltd.

Адрес производителя: ШаДжинг восточная дорога №13, индустриальный район ЙонгКсинг, ЛонгГуй,
дорога ГуангКонг, Гуанчжоу, ГуангДонг, Китай / No.13 ShaJing East Road, YongXing industrial district, LongGui,
GuangCong road, GuangZhou, GuangDong, China
TEL: 86 20-87470526 Ext.821 / 86 20-87470285

Импортер (Уполномоченный производителем представитель): ООО "А-МЕГА"

Юридический адрес: 111524 г.Москва, ул.Электродная10, ст.21, офис 43 тел. +7(495)672-70-20

ДАТУ ИЗГОТОВЛЕНИЯ СМ. НА УПАКОВКЕ И/ИЛИ ИЗДЕЛИИ.

Например: **№.Н.190800213**

Год Месяц



ИНСТРУКЦИЯ ПО ЭКСПЛУАТАЦИИ

Благодарим вас за покупку прибора. Пожалуйста, перед использованием паяльной станции внимательно ознакомьтесь с данной инструкцией и сохраните ее.

НАЗНАЧЕНИЕ

1. Это устройство подходит для распайки и пайки различных типов компонентов, таких как SOIC, CHIP, QFP, PLCC, BGA, SMD. Это особенно удобно для распайки разъемов сокетов.
2. Это устройство применяется для термоусадки, сушки, удаления краски, удаления защитного покрытия, размораживания, предварительного нагрева, пайки клеем и многого другого.

ТЕХНИЧЕСКИЕ ХАРАКТЕРИСТИКИ

Размеры (Д*Ш*В мм)	L150×W90×H58mm ±5mm
Температура эксплуатации	0°~40°C/32°F~104°F
Термофен: Мощность (Вт)	750W
Двигатель	Бесщеточный с плавной подачей воздуха
Объем воздуха	≤ 120L/min
Диапазон температур	100°~480°C/212°F~896°F
Дисплей	LED
Паяльник: Мощность (Вт)	60W
Диапазон температур	200°~480°C/392°F~896°F
Дисплей	LED
Сопротивление паяльник-земля	<2ohms

Срок службы: 5 лет

Срок гарантии: 12 месяцев

КОМПЛЕКТАЦИЯ

Паяльная станция с термофеном и сетевым шнуром - 1 шт

Подключаемый паяльник - 1 шт

Сопла для термофена - 4 шт

Инструкция по эксплуатации - 1 шт

ЭЛЕМЕНТЫ ПАЙЛЬНОЙ СТАНЦИИ

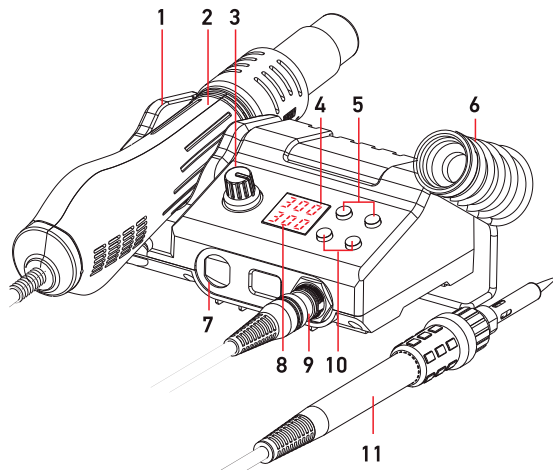

1. Держатель (термофена)
2. Термофен
3. Регулятор объема воздушного потока
4. Дисплей температуры (термофена)
5. Кнопки установки температуры (термофена)
6. Держатель паяльника
7. Кабель термофена
8. Дисплей температуры (паяльника)
9. Разъем подключения паяльника
10. Кнопки установки температуры (паяльника)
11. Паяльник

15. При использовании длинного съемного шнура питания:

1) Электрические параметры съемного шнура питания или удлинителя ДОЛЖНЫ БЫТЬ идентичны электрическим параметрам данного продукта.

2) Удлинитель должен представлять собой шнур питания с тремя штырьками, с заземлением.

3) Аккуратно складывайте длинный шнур питания. Убедитесь, что шнур питания находится на поверхности стола или рабочего стола, чтобы избежать запинания или случайного выдергивания (особенно для детей).

16. Оставьте вокруг блока питания достаточно места для отвода тепла и охлаждения.

17. НЕ используйте изделие в условиях, когда температура окружающей среды превышает 40°C.

ПРАВИЛА И УСЛОВИЯ ТРАНСПОРТИРОВКИ, ХРАНЕНИЯ И УТИЛИЗАЦИИ

Паяльную станцию необходимо хранить в заводской упаковке в отключенном от электросети состоянии в сухом отапливаемом помещении при температуре 0...+45 °С и влажностью до 45%.

Транспортировка изделия допускается любым видом крытого транспорта в упаковке изготовителя, обеспечивающей предохранение товара от механических повреждений, загрязнений и попадания влаги

Во время транспортирования и погрузочно-разгрузочных работ упаковка с изделием не должна подвергаться резким ударам и воздействию атмосферных осадков.

Утилизация осуществляется в соответствии с требованиями действующего законодательства РФ.

УСТРАНЕНИЕ ПРОБЛЕМ

1. На дисплее отображается «S-E» — это свидетельствует о том, что неисправен сенсорный модуль паяльной станции или сенсорный модуль термофена. В таком случае вам необходимо заменить соответствующий нагревательный элемент (нагревательный элемент и сенсорные модули). Другая возможная причина заключается в том, что паяльник не подключен к станции (пожалуйста, выключите питание станции, подсоедините разъем к станции, затем снова включите станцию).
2. На дисплее отображается «F-1/F-2» — это указывает на то, что термофен находится в отказоустойчивом режиме горячего воздуха; Пожалуйста, проверьте двигатель термофена и его силовую цепь.
3. При замене нагревательного элемента обратите внимание на первоначальный порядок подключения и цвета проводов, которые НЕ ДОЛЖНЫ быть подключены неправильно.

ВАЖНОЕ ЗАМЕЧАНИЕ О БЕЗОПАСНОСТИ

ПЕРЕД ИСПОЛЬЗОВАНИЕМ ВНИМАТЕЛЬНО ИЗУЧИТЕ РУКОВОДСТВО ПО ЭКСПЛУАТАЦИИ.

1. Во избежание поражения электрическим током изделие ДОЛЖНО быть правильно подключено к электрической розетке.
2. НЕ погружайте изделие в воду.
3. Остерегайтесь опасности поражения электрическим током. Во избежание поражения электрическим током ОТСОЕДИНЯЙТЕ вилку шнура питания, когда изделие не используется.
4. Этот продукт предназначен ТОЛЬКО для внутреннего и домашнего использования.
5. Во избежание поражения электрическим током ОТСОЕДИНЯЙТЕ вилку шнура питания при замене предохранителя или проведении других ремонтных работ.
6. Для замены следует использовать предохранители того же типа и номинала.
7. Этот продукт не предназначен для неопытных пользователей (включая детей), с физическими, сенсорными или ментальными нарушениями, за исключением случаев, когда эти пользователи находятся под руководством и контролем компетентных лиц.
8. Позаботьтесь о детях, следите за детьми и следите за тем, чтобы они НЕ играли с этим изделием.
9. Во избежание риска, обращайтесь к авторизованному поставщику услуг или сертифицированным специалистам для замены сетевого шнура, если он поврежден.
10. ЛЮБЫЕ услуги по ремонту должны выполняться ТОЛЬКО поставщиком услуг, назначенным производителем. Этот продукт не включает запасные части для самостоятельного ремонта пользователями.
11. Чтобы снизить риск возгорания или поражения электрическим током, держите устройство в помещении и НЕ подвергайте его воздействию дождя или влажной среды. Прочтите инструкцию по эксплуатации перед использованием.
12. Для обеспечения вашей безопасности ВЫКЛЮЧИТЕ выключатель питания после завершения операции. ОТСОЕДИНИТЕ шнур питания, если изделие не используется в течение длительного времени.
13. Изделие оснащено съемным коротким шнуром питания, чтобы снизить риск его скручивания.
14. Доступен более длинный съемный шнур питания, используйте его с особой осторожностью.

УПРАВЛЕНИЕ ПАЯЛЬНОЙ СТАНЦИЕЙ

ТЕРМОФЕН

1. Установите паяльную станцию и поместите термофен на держатель.
2. Установите на фен подходящее сопло (выбирайте сопло большего диаметра). Подключите сетевой шнур питания к станции и вставьте его в электрическую розетку.
3. Включите главный выключатель питания на задней панели станции. Когда на дисплее температуры фена отображается значение «---», это означает, что фен находится в режиме ожидания. Установите желаемую температуру, нажав кнопку увеличения или уменьшения температуры, затем возьмите фен. Световой индикатор (точка в правом нижнем углу дисплея) для фена загорится, показывая, что фен работает.

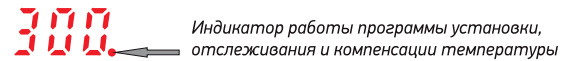

Индикатор работы программы установки, отслеживания и компенсации температуры

Световой индикатор будет постоянно гореть при нагреве, быстро и регулярно мигать, когда температура фена стабилизируется, и гаснет, когда фен остывает. Установите желаемый объем воздуха, поворачивая ручку регулировки объема воздуха. Термофен готов к работе, как только его температура стабилизируется. Когда температура стабилизируется, индикатор термофена будет быстро мигать, а высокоточная PID программа будет отслеживать фактическую температуру термофена с высокой скоростью и выполнять ее компенсацию. В этом состоянии температура термофена стабилизируется с высокой стабильностью и точностью.

4. После завершения работы верните термофен в держатель. Одновременно нажмите кнопки УВЕЛИЧЕНИЯ и УМЕНЬШЕНИЯ температуры термофена, чтобы его выключить. После выключения индикатор станции горячего воздуха погаснет, и фен начнет охлаждать нагревательный элемент, продолжая выпускать холодный воздух до тех пор, пока фен не остынет до температуры ниже 100°C/212°F. После охлаждения дисплей температуры термофена отключится. Если станция горячего воздуха не используется в течение длительного времени, ВЫКЛЮЧИТЕ станцию и ОТСОЕДИНИТЕ сетевой кабель.

ПАЯЛЬНИК

1. Вставьте держатель паяльника в паз, как показано на рисунке, и нажмите на держатель до упора.
2. Подключите паяльник к станции и поместите паяльник в держатель паяльника.
3. Включите главный выключатель на задней панели станции, и паяльник начнет нагреваться. Загорится индикатор работы станции (точка в правом нижнем углу дисплея). Индикатор будет гореть постоянно, когда паяльник нагревается, быстро и регулярно мигать, когда температура паяльника стабилизируется, выключаться, когда паяльник остывает. Когда температура паяльника стабилизируется (при этом индикатор работы быстро и регулярно мигает), начинайте работу.

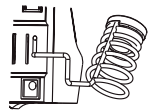

ВНИМАНИЕ: При использовании нового жала паяльника, прежде чем увеличивать температуру до нужного значения, установите ее на 250°C/482°F. Когда температура станет достаточно высокой, чтобы расплавить припой, залудите жало паяльника слоем припоя (рекомендуется использовать припой с сердечником из канифоли).

4. По завершении операции очистите жало паяльника влажной губкой или металлической губкой. Залудите жало паяльника новым слоем припоя, затем поместите паяльник обратно в держатель. Нажмите одновременно кнопки увеличения и уменьшения температуры паяльника, чтобы его выключить. Если станция не используется в течение длительного времени, выключите выключатель питания и ОТСОЕДИНИТЕ сетевой шнур.

ФУНКЦИОНАЛЬНЫЕ НАСТРОЙКИ

1. Включение/выключение питания (паяльника и термофена)

Включите главный выключатель питания, одновременно нажимая кнопки **УВЕЛИЧЕНИЯ** и **УМЕНЬШЕНИЯ** температуры термофена, чтобы включить или выключить термофен.

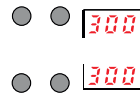

Включите главный выключатель питания и одновременно нажмите кнопки **УВЕЛИЧЕНИЯ** и **УМЕНЬШЕНИЯ** температуры паяльника, чтобы включить или выключить паяльник.

2. Калибровка температуры (расхождение температуры могут возникать из-за изменения температуры окружающей среды или из-за замены нагревательного элемента и других компонентов. Вы можете исправить несоответствия с помощью этой функции. Функция калибровки температуры может значительно повысить эффективность работы и продлить срок службы паяльника.)

Калибровка температуры (паяльник)

- 1) После того, как температура паяльной станции стабилизируется, нажмите и удерживайте кнопки «УВЕЛИЧЕНИЯ температуры термофена» и «УВЕЛИЧЕНИЕ температуры паяльника» примерно 1 секунду. При входе в интерфейс калибровки на дисплее будут чередоваться установленные значения температуры со значением «CAL» по 3 точками измерения.
- 2) Нажмите кнопку увеличения или уменьшения температуры паяльной станции, чтобы ввести измеренную температуру.

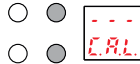

- 3) После того, как ввод сделан, нажмите обе кнопки **УВЕЛИЧЕНИЯ** и **УМЕНЬШЕНИЯ** температуры паяльника, чтобы подтвердить ввод. Затем система автоматически откалибрует температуру и выйдет из интерфейса калибровки температуры.

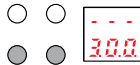

Калибровка температуры (термофен)

- 1) После того, как температура станции горячего воздуха стабилизируется, нажмите и удерживайте кнопки **СНИЖЕНИЯ** температуры термофена и паяльника в течение примерно 1 секунды. При входе в интерфейс калибровки на дисплее будут чередоваться установленные значения температуры со значением «CAL» по 3 точками измерения.
- 2) Нажмите кнопку **УВЕЛИЧЕНИЕ** или **УМЕНЬШЕНИЕ** температуры термофена, чтобы ввести измеренную температуру.
- 3) После ввода нажмите обе кнопки **УВЕЛИЧЕНИЯ** и **УМЕНЬШЕНИЯ** температуры термофена, чтобы подтвердить ввод. Затем система автоматически откалибрует температуру и выйдет из интерфейса калибровки температуры.

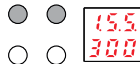

3. Режим отображения температуры Фаренгейта/Цельсия (Эта функция позволяет станции адаптироваться к предпочтениям пользователя в разных регионах.)

- 1) Включите главный выключатель питания.
- 2) Нажмите и удерживайте кнопку **УМЕНЬШЕНИЯ** температуры паяльника и кнопку **УВЕЛИЧЕНИЯ** температуры термофена в течение примерно 2 секунд, чтобы войти в интерфейс режима отображения градусов Цельсия/Фаренгейта.

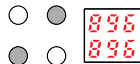

4. Отказоустойчивая защита термофена. Если двигатель термофена перестает подавать воздух во время работы, система автоматически отключит питание нагревательного элемента, чтобы предотвратить перегорание нагревателя из-за аккумулированного тепла; это еще больше повышает безопасность станции.

ОБСЛУЖИВАНИЕ И МЕРЫ ПРЕДОСТОРОЖНОСТИ

ТЕРМОФЕН

1. Всегда следите за тем, чтобы выпускное отверстие для воздуха было чистым и не засорилось.
2. Установка сопел горячего воздуха **ДОЛЖНА** производиться **ТОЛЬКО** после того, как стальная труба и сопло остынут. Установите сопло правильно, **НЕ** устанавливайте сопло с применением грубой силы, не тяните за край сопла пинцетом и не затягивайте винты слишком сильно.
3. Выберите соответствующую сопло в соответствии с вашими рабочими требованиями (при использовании сопел разного диаметра температура может отличаться). При использовании сопел меньшего размера, чем стандартные, **НЕОБХОДИМО** использовать максимальный объем воздуха при относительно более низкой температуре. Выполняйте эту операцию как можно быстрее, чтобы не повредить термофен.
4. Соблюдайте минимальное расстояние 2 мм между объектом пайки и выходным отверстием сопла термофена.
5. **НЕ** допускайте прямого контакта горячего воздуха с частями лица и помните об опасности ожогов. При первом использовании термофен может выделять белый дым, который позже исчезнет.

ПРИМЕЧАНИЕ: Держатели нагревателей термофена и паяльника изготовлены из высокопрочных трубок из нержавеющей стали. Станция проходит 4 или более процедур тестирования, осмотра и калибровки, прежде чем сойти с конвейера. Стальная трубка может иметь светло-бронзовый цвет, в результате наших усилий по контролю качества. Это нормально, иметь слегка бронзовую стальную трубку. При использовании совершенно новой станции будьте уверены в регулярном использовании.

ПАЯЛЬНИК

1. Если на поверхности жала паяльника образуется слой окисла, может возникнуть ошибочное мнение, что паяльное жало не нагревается должным образом, чтобы расплавить припой и произвести лужение. Но реальная температура как нагревательного элемента, так и жала припоя высока. В этом случае, пожалуйста, не увеличивайте значение температуры, а используйте металлическую губку. Чтобы удалить окисление, выполните следующие шаги:

- A. Установите температуру на 300°C (572°F).**
- B. Как только температура стабилизируется, осторожно протрите жало паяльника внутри металлической губки.**
- C. Когда окисление частично удалено, продолжайте наносить припой на жало, втирая его, пока припой полностью не покроет жало паяльника. Если наконечник жала слишком сильно окислен и не поддается очистке, замените его новым.**

2. **НЕ** используйте металлические напильники для удаления окисления на жале паяльника. Если жало паяльника деформируется или ржавеет, замените его новым.

3. **НЕ** прилагайте чрезмерных усилий к жалу паяльника во время пайки. Это не только может повредить жало, но и не улучшит теплопередачу.

4. Помещая паяльник обратно в держатель при перерыве во время работы при высокой температуре, установите температуру на 250°C (482°F) или ниже. Невыполнение этого требования и оставление паяльника при перерыве на высокой температуре приведет к ускоренному старению нагревательного элемента и сокращению срока службы жала и самого паяльника.

5. После каждой операции всегда очищайте жало паяльника, а затем покрывайте его слоем припоя, чтобы предотвратить его окисление.