

Колодки и аксессуары

GZT4

Для R4N, T-R4

С винтовыми зажимами
Макс. момент затяжки
монтажного зажима: 0,7 Нм
Монтаж на рейке 35 мм в соотв.
с EN 60715 или на панели
76,3 x 27 x 42,5(80) мм
На 4 группы контактов
6 А, 300 V AC



Схема коммутации



Размеры

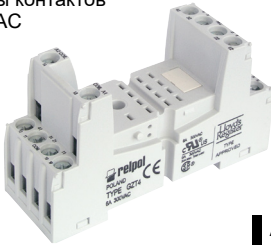
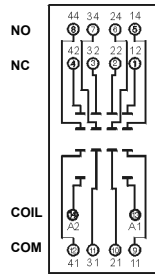
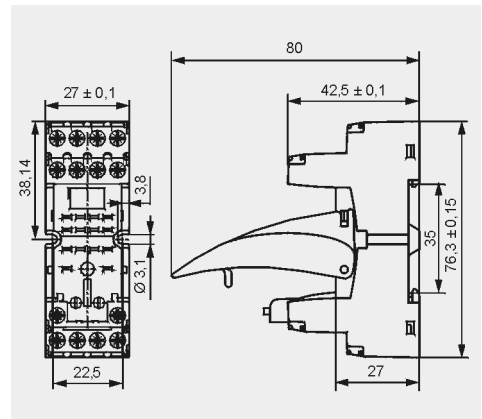

Аксессуары

GZM4

Для R4N, T-R4

С винтовыми зажимами
Макс. момент затяжки
монтажного зажима: 0,7 Нм
Монтаж на рейке 35 мм
в соотв. с EN 60715
или на панели
75 x 27 x 61(82) мм
На 4 группы контактов
6 А, 300 V AC



Схема коммутации

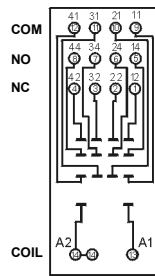

Размеры

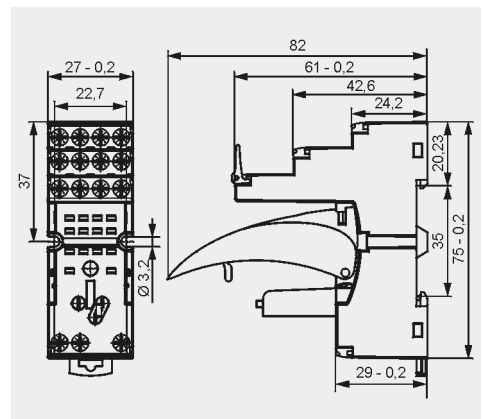

Аксессуары

GZ4

Для R4N

С винтовыми зажимами
Макс. момент затяжки
монтажного зажима: 0,7 Нм
Монтаж на рейке 35 мм в соотв.
с EN 60715 или на панели
66,4 x 29,5 x 29 мм
На 4 группы контактов
10 А, 300 V AC



Схема коммутации

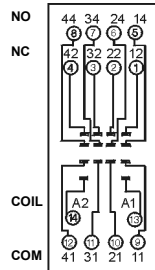

Размеры

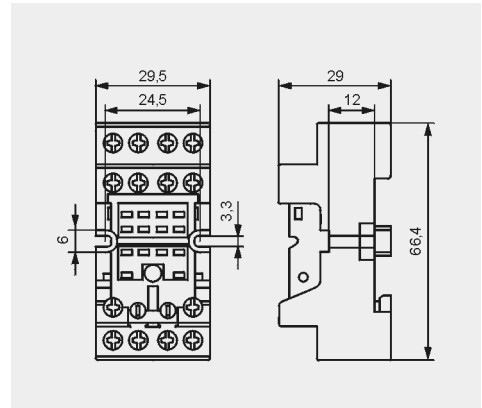

Аксессуары

GS4

Для R4N

С винтовыми зажимами
Макс. момент затяжки
монтажного зажима: 0,7 Нм
Монтаж на рейке 35 мм в соотв.
с EN 60715 или на панели
67 x 30,8 x 30(-63,7) мм
На 4 группы контактов
10 А, 300 V AC



Схема коммутации

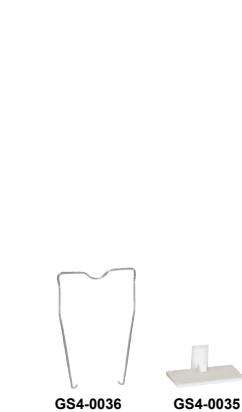
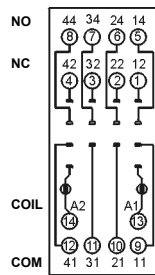

Размеры

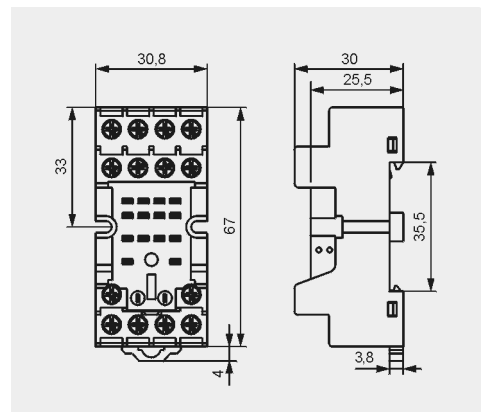

Аксессуары

1 Монтаж и демонтаж аксессуаров в колодке; Модули сигнальные / защитные типа M... - смотри www.repol.com.pl 2 В скобках подана высота колодки с клипсой-выталкивателем. 3 Отвечают морским требованиям - сертификат Lloyd's Register (LR). 4 В скобках подана высота колодки с пружинной клипсой.